

MAX 20 pcs. - Contrepoids 7 kg

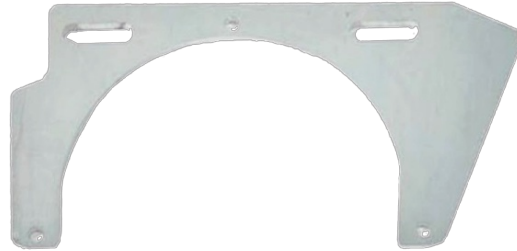

Z162.850

Dessin technique

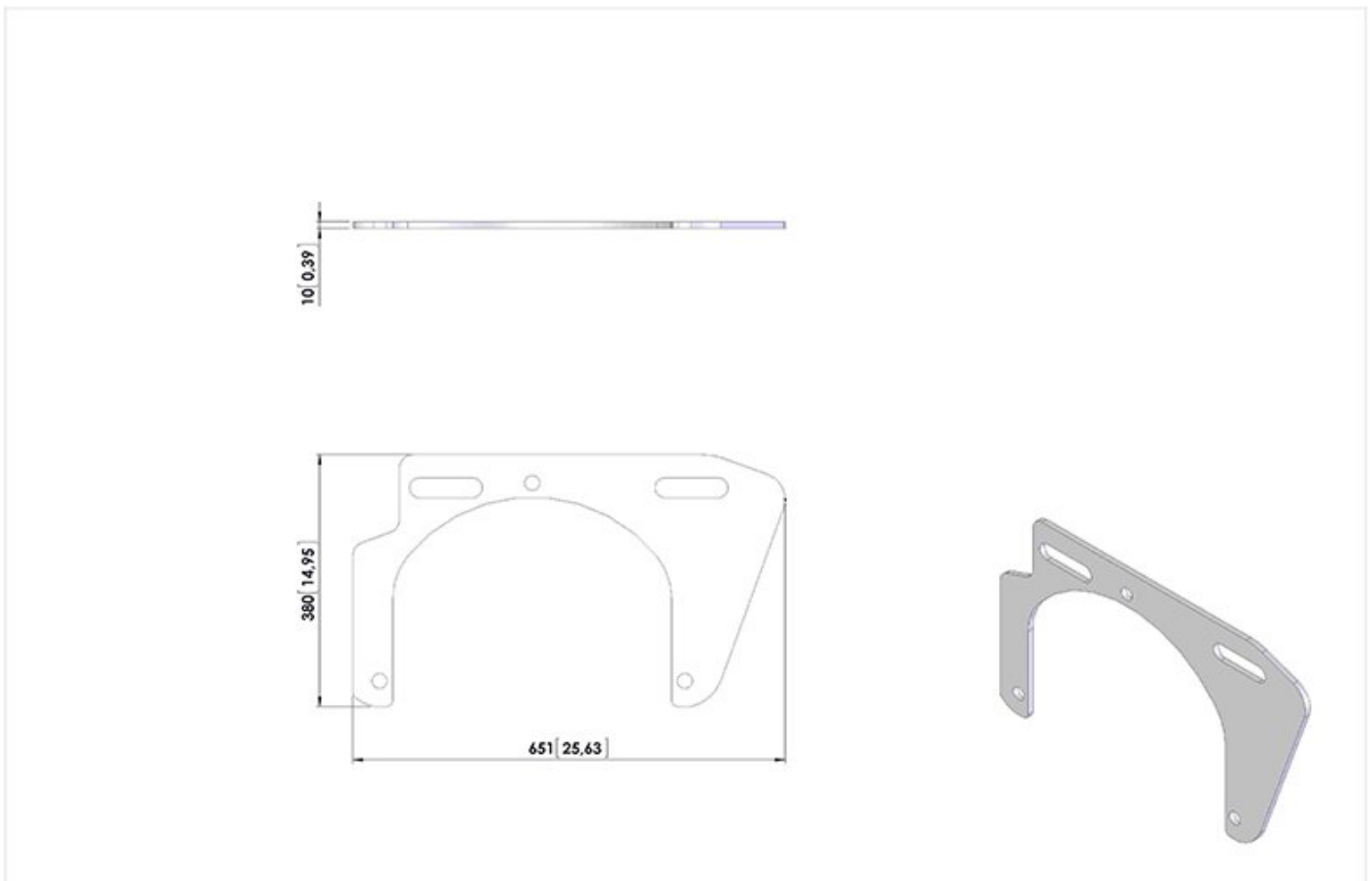

MAX 20 pcs. - Contrepoids 7 kg

Fiche technique

1. Caractéristiques

Art.No.	Description	U.M.	Value
1.01	Code produit		Z162.850
1.02	Nom du produit		MAX 20 pcs. - Contrepoids 7 kg
1.03	Fabricant		Zallys

8. Caractéristiques techniques génériques

Art.No.	Description	U.M.	Value
8.23	Structure		En acier
8.24	Traitement de surface		galvanisation

9. Poids

Art.No.	Description	U.M.	Value
9.20	Poids	kg	7

10. Dimensions

Art.No.	Description	U.M.	Value
10.01	Longueur	mm	651
10.02	Largeur du châssis	mm	380
10.05	Hauteur	mm	10
10.50	**Pour tous renseignements suppl.cliquer sur dessins techniques		